

# INTERPHONIE

■ Coffret Électrique – Motorisation portail	2
■ Coffret Électrique – Interphone Filaire	3
■ Interphone Filaire Audio	4
■ Interphone Sans Fil	6
■ Interphone Filaire Vidéo	8
■ Interphone Filaire Vidéo Motorisé	14

# COFFRET ÉLECTRIQUE MOTORISATION PORTAIL

## Installation Électrique



### Points à vérifier



#### Alimentation électrique

Câble électrique 3G1.5mm<sup>2</sup> du tableau de protection à l'automatisme de portail sous fourreau



#### Tableau électrique

Coffret électrique d'une capacité minimum de 4 modules (env. 8 cm)

Si pose d'un nouveau coffret prévoir un emplacement minimum d'une hauteur de 180 mm et une largeur de 100 mm à proximité du coffret existant



#### Protection différentielle 30 mA

Obligatoire suivant la norme NF C15-100



#### Disjoncteur magnéto-thermique 16 A

Obligatoire suivant la norme NF C15-100



# COFFRET ÉLECTRIQUE INTERPHONE FILAIRE

## Installation Électrique



### Points à vérifier

#### ■ Interphone audio et vidéo



##### Tableau électrique

Coffret électrique d'un capacité minimum de 13 modules  
(env. 23.5 cm)

Si pose d'un nouveau coffret prévoir un emplacement minimum  
d'une hauteur de 260 mm et une largeur de 260 mm à  
proximité du coffret existant

#### ■ Interphone vidéo avec commande de gâche



##### Tableau électrique

Coffret électrique d'un capacité minimum de 13 modules sur 2  
rangées (env. 32.4 cm utilisable)

Si pose d'un nouveau coffret prévoir un emplacement minimum  
d'une hauteur de 380 mm et une largeur de 260 mm à  
proximité du coffret existant

OU



##### Tableau électrique

Coffret électrique d'un capacité minimum de 18 modules  
(env. 32.4 cm)

Si pose d'un nouveau coffret prévoir un emplacement minimum  
d'une hauteur de 330 mm et une largeur de 450 mm à  
proximité du coffret existant

# INTERPHONE FILAIRE AUDIO

## Kit Audio Filaire Résidentiel



Le Kit Audio Filaire comprend :

- 1 platine de rue saillie argentée
- 1 poste utilisateur
- 1 transformateur

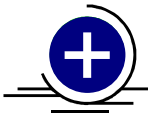

### Les + produits

#### Platine de rue

Extra – plat 32 mm  
Porte nom rétro éclairé

#### Poste intérieur

Réglage du volume d'appel avec possibilité de coupure  
Bouton poussoir supplémentaire pour commande d'éclairage, porte de garage, ...  
Possibilité d'extension de sonnerie

#### Ouverture portail et gâche électrique

## Accessoires



Extension de sonnerie



Platine inox encastrée  
avec clavier



Support bureau

# INTERPHONE FILAIRE AUDIO

## Caractéristiques techniques

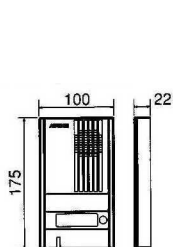

Platine de rue

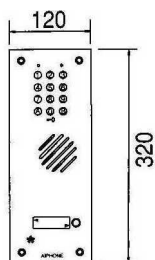

Platine inox encastrée  
avec clavier

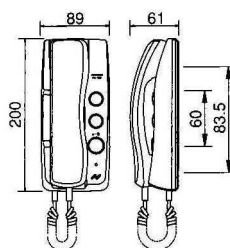

Poste intérieur

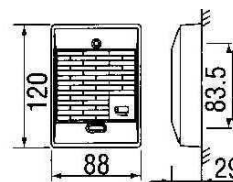

Extension d'appel

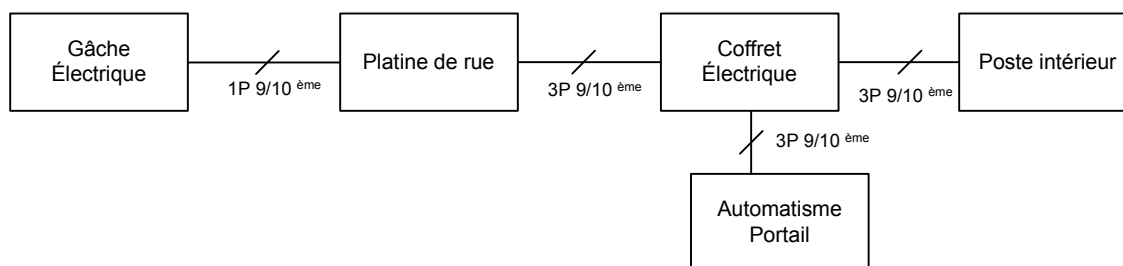

Distance max de 150 m entre platine de rue et poste intérieur en LYT1 9/10ème

# INTERPHONE SANS FILS

## Kit Audio sans fils Résidentiel



Portée portail / habitation 40 m Max

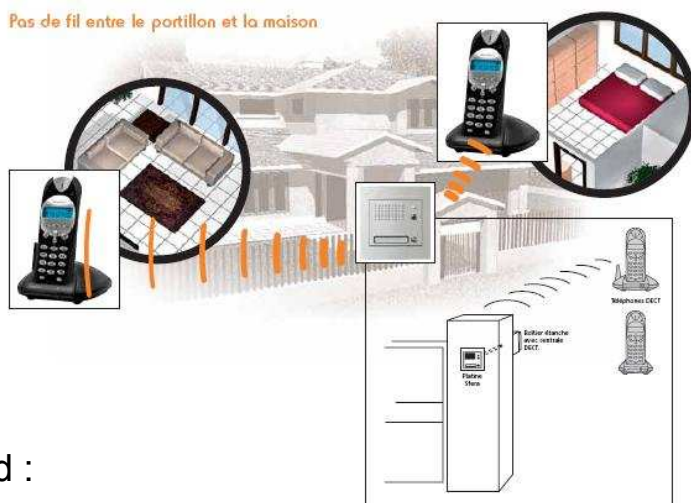

Le Kit Audio sans fils comprend :

- 1 platine de rue encastrée Aluminium
- 2 téléphones DECT avec support, base et chargeur
- 1 centrale étanche avec support pour piles

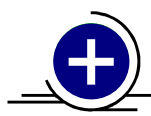

### Les + produits

*Recevoir les appels de la platine de rue*

*Recevoir et effectuer des appels téléphoniques*

*2 sonneries distinctes pour faire la différence*

*Ouvrir le portail, le portillon ou la gâche*

*Communiquer avec d'autres pièces grâce à l'intercommunication*

*Extension possible avec 2 téléphones supplémentaires*

*Transférer l'appel de la platine de rue sur GSM*

*Le système vous prévient quand quelqu'un sonne à votre porte : dialoguez avec le visiteur et ouverture si nécessaire*



# INTERPHONE SANS FILS

## Accessoires

- Alimentation par transformateur (en remplacement des piles)
- Support pour pose de la platine de rue en saillie
- Guérite anti-pluie pour platine à encastrer
- Téléphone sans fils supplémentaire avec support, base et chargeur

## Caractéristiques techniques

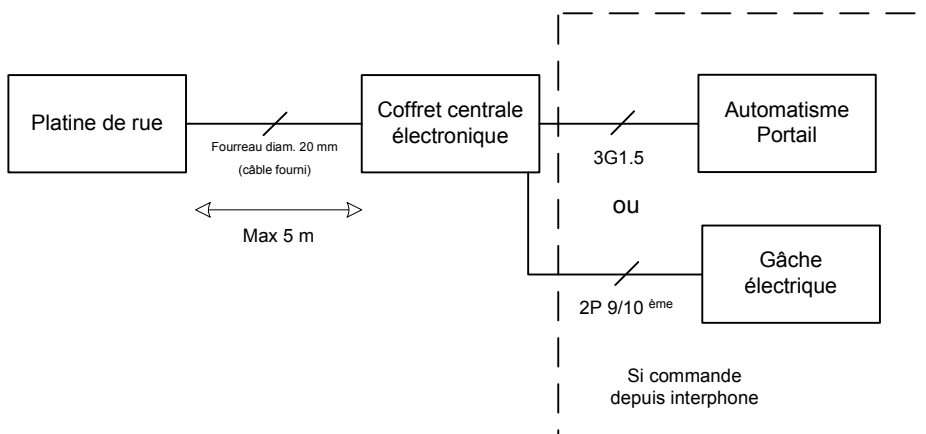
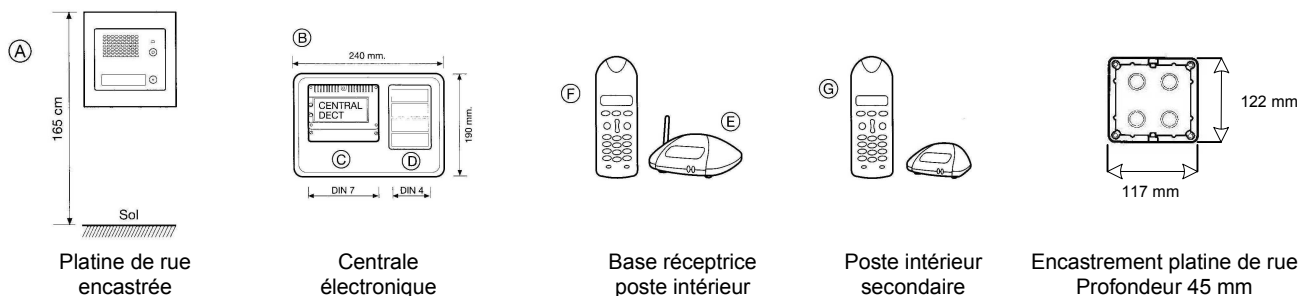
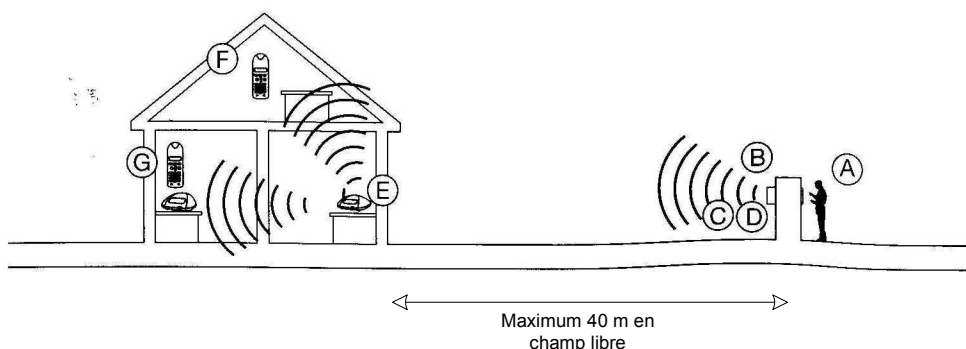

# INTERPHONE FILAIRE VIDÉO

## Kit Vidéo couleur mains libres

- Portier vidéo couleur mains libres
- Portier vidéo couleur mains libres à mémoire d'images

## Caractéristiques communes

### ■ *Platine de rue*

*Modèle de platine résistant au vandalisme, saillie (métal injecté) ou encastrée (inox)*



Saillie, résistante au vandalisme et étanche



Encastrée, résistante au vandalisme et étanche

*Identification des visiteurs en couleur de jour comme de nuit*

En cas de faible luminosité, l'éclairage intégré par LED blanche se déclenche automatiquement et transmet une image en couleur nette à l'écran LCD.



### ■ *Platine intérieur*

*Communication mains libres full duplex (réception audio et vidéo simultanée)*



Lorsque vous recevez un appel, une impulsion sur le bouton TALK vous permet de commencer une conversation mains libres full duplex.

Dans un environnement bruyant, vous obtiendrez une conversation nette grâce au mode de communication « talkie-walkie » (appuyer pour parler / relâcher pour écouter) avec le bouton TALK.



# INTERPHONE FILAIRE VIDÉO

## Moniteur vidéo 3.5" extra plat



Portier vidéo couleur mains libres



Portier vidéo couleur mains libres à mémoire d'images

*Possibilité d'extension avec poste vidéo, audio et sonnerie*

*Surveillance par bouton moniteur*

Vous permet de surveiller la rue depuis la platine sans que les sons intérieurs ne soient audibles dans la platine, garantissant ainsi la discrétion.

## ■ Ouverture portail et gâche électrique

### Accessoires communs aux deux systèmes



Façade inox 2 mm à encastrer avec clavier rétro-éclairé 100 codes



Clavier saillie 100 codes rétro-éclairé



Boîtier d'angle 30°



Support bureau pour moniteur intérieur



Façade finition laiton



Façade blanche



Visière antipluie



Visière antipluie

# INTERPHONE FILAIRE VIDÉO

## Composition du kit

Le Kit Vidéo couleur mains libres comprend :

- 1 platine de rue saillie ou encastrée
- 1 poste maître vidéo ou 1 poste maître vidéo à mémoire d'images (en option)
- 1 alimentation

## Portier Vidéo couleur mains libres

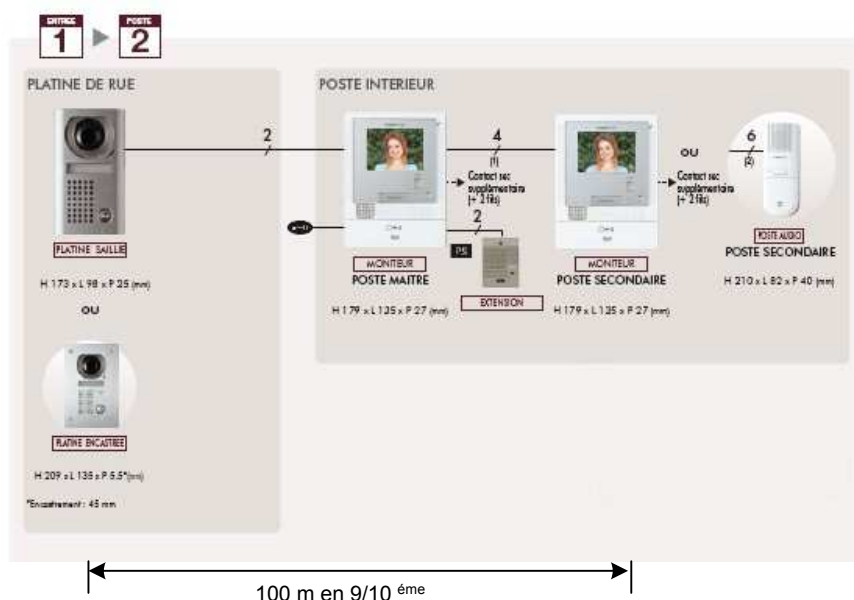

Extension possible du kit avec :

*Un poste vidéo mains libres ou un poste audio*



*Sonnerie déportée avec réglage du volume*

# INTERPHONE FILAIRE VIDÉO

## Portier Vidéo couleur mains libres avec mémoire d'images

### Mémorisation automatique des appels

A chaque appel une séquence de 8 photos est automatiquement enregistrée. La lecture s'effectue sous forme de séquence vidéo.



Capacité mémoire max. 50 appels (8 photos par appels)  
Séquence de 8 photos par appel, à raison d'1 photo par seconde.  
Possibilité de sauvegarder 10 appels.

8 photos / appel



**Enregistrement**

- **Enregistrement automatique**  
Fonctionne même lorsque vous n'êtes pas là.  
Enregistrement à chaque appel de la platine de rue.
- **Enregistrement manuel**  
Enregistrement par appui sur le bouton REC pendant la conversation.

**Lecture**

- Possibilité de visualiser les 8 photos sous forme de mini film.  
La lecture image par image est également possible.

L'enregistrement et la lecture des images fonctionnent sur tous les moniteurs intérieurs.

### Mémo vocal

A usage interne (3 mémos enregistrables de 15 sec. par mémo) et réponse pré-enregistrables (utile pour enfants seuls, personnes muettes,...)

**Enregistrement**      **Lecture**

Jusqu'à 3 mémos vocaux à usage interne (15 sec./message).

### Interface téléphonique

Renvoyez votre appel portier sur votre téléphone fixe (sans surcoût) ou votre GSM (avec coût).

Pour un meilleur confort, idéal lorsqu'on a un grand jardin, une piscine, si on est une personne à mobilité réduite ...

Pour une sécurité accrue : gérer à distance vos visites.

JFTLI :

- entièrement compatible avec les kits JF mémoire déjà installés
- renvoi sur 2 numéros (GSM ou filaire)
- commande de gâches
- synthèse vocale



# INTERPHONE FILAIRE VIDÉO

*Fonction intercom entre les postes intérieurs*

*Commande déportable (fonction du bouton « Talk »)*



Pour les personnes ayant des difficultés à appuyer sur le bouton TALK, appuyez sur la pédale de commande en option pour entrer en communication.

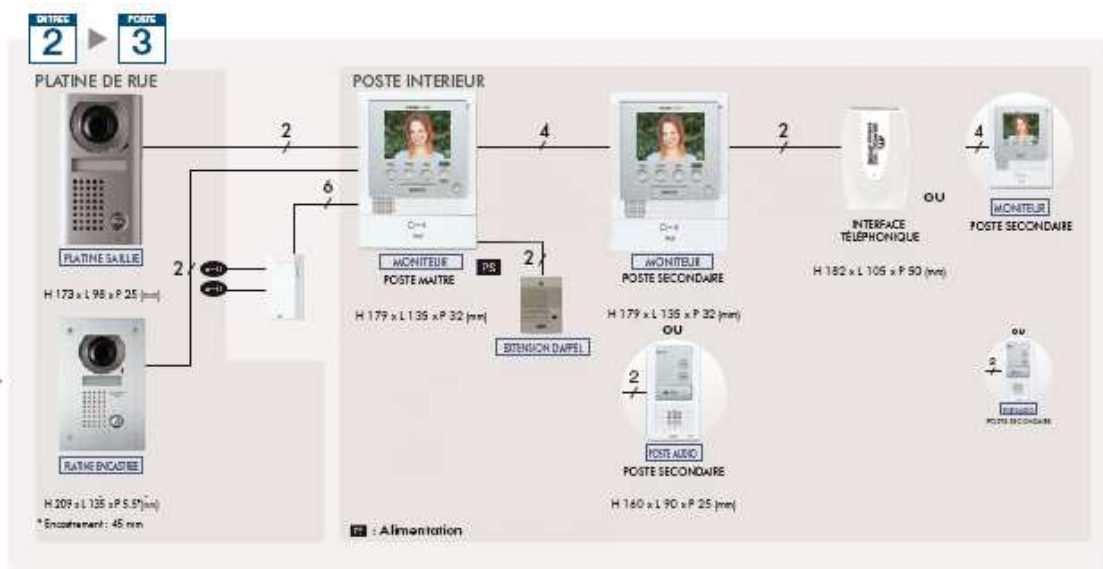

Extension possible du kit avec :

*Une platine de rue supplémentaire*

*Deux postes vidéo mains libres à mémoire d'images ou deux postes audio ou une interface téléphonique*

*Sonnerie déportée avec réglage du volume*



# INTERPHONE FILAIRE VIDÉO

## Caractéristiques techniques

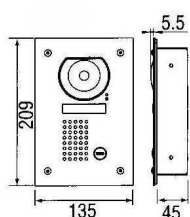
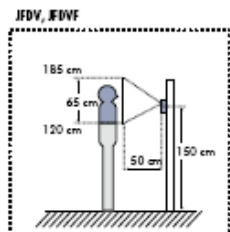
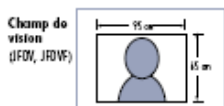

Platine de rue encastrée

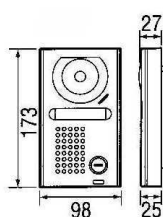

Platine de rue saillie

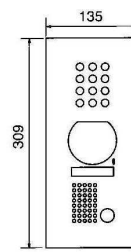

Encastrement (115 x 282 x 45 mm)  
Platine de rue encastrée avec clavier à code

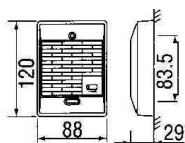

Extension d'appel

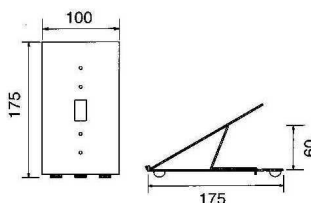

Support bureau

### Vidéo couleur mains libres

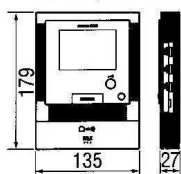

Poste vidéo

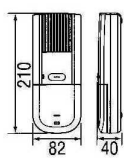

Poste audio

### Vidéo couleur avec mémoire d'images

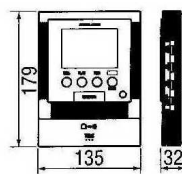

Poste vidéo

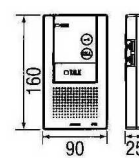

Poste audio

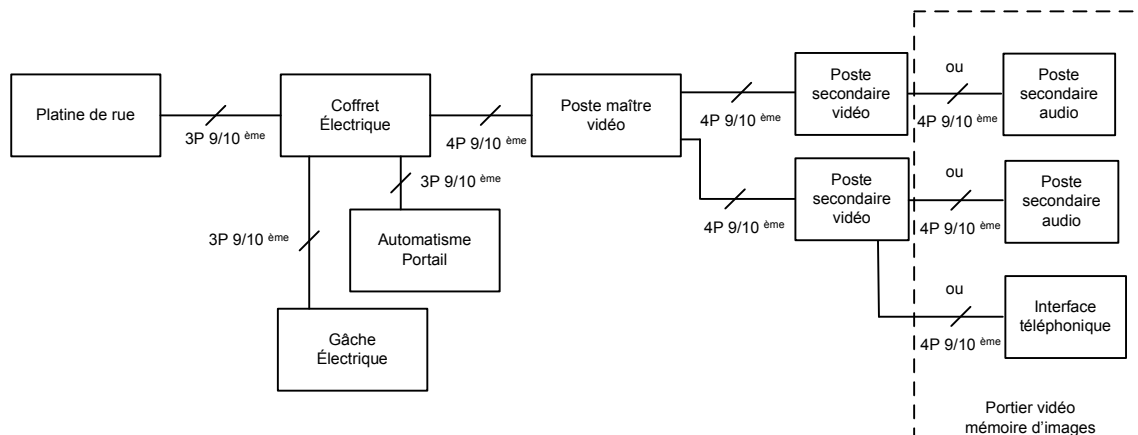

# INTERPHONE FILAIRE VIDÉO MOTORISÉ

## Kit Vidéo couleur mains libres motorisé

### ■ Platine de rue

#### *Modèle de platine saillie ou encastrée*



Platine de rue encastrée  
Caméra motorisée



Platine de rue saillie  
Caméra motorisée



Caméra déportée avec  
détecteur de mouvement

#### *Identification des visiteurs en couleur de jour comme de nuit*

En cas de faible luminosité, l'éclairage intégré par LED blanche se déclenche automatiquement et transmet une image en couleur nette à l'écran LCD.



### ■ Platine intérieur

#### *Communication mains libres full duplex (réception audio et vidéo simultanée)*



Lorsque vous recevez un appel, une impulsion sur le bouton TALK vous permet de commencer une conversation mains libres full duplex.

Dans un environnement bruyant, vous obtiendrez une conversation nette grâce au mode de communication « talkie-walkie » (appuyer pour parler / relâcher pour écouter) avec le bouton TALK.

#### *Caméra motorisée*

La caméra est orientable afin d'améliorer le champ de vision.

L'image fournie par la platine de rue motorisée peut être ajustée à partir de la commande située sous l'écran couleur 4 pouces du poste intérieur.





# INTERPHONE FILAIRE VIDÉO MOTORISÉ

*Moniteur couleur avec écran TFT 4"*



Poste vidéo maître couleur  
mains libres



Poste vidéo maître couleur mains  
libres à mémoire d'images

*Possibilité d'extension avec poste vidéo, audio et sonnerie*

*Surveillance par bouton moniteur*

Vous permet de surveiller la rue depuis la platine sans que les sons intérieurs ne soient audibles dans la platine, garantissant ainsi la discrétion.

*Fonction intercom entre les postes intérieurs*

*Commande déportable (fonction du bouton « Talk »)*



Pour les personnes ayant des difficultés à appuyer sur le bouton TALK, appuyez sur la pédale de commande en option pour entrer en communication.



■ *Ouverture portail et gâche électrique*

# INTERPHONE FILAIRE VIDÉO MOTORISÉ

## Composition du kit

Le Kit Vidéo couleur mains libres motorisé comprend :

- 1 platine de rue saillie ou encastrée
- 1 poste maître vidéo ou 1 poste maître vidéo à mémoire d'images (en option)
- 1 alimentation

## Portier Vidéo couleur motorisé

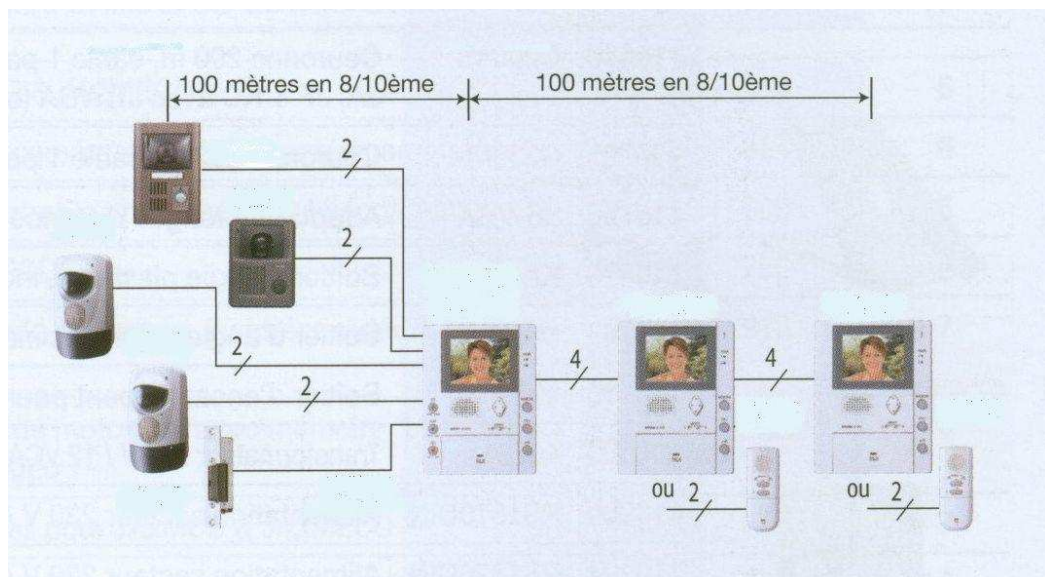

Extension possible du kit avec :

*Une platine de rue supplémentaire*

*Deux caméras déportées avec détection de mouvement : image sur le poste intérieur et alarme*

*Deux postes vidéo mains libres ou deux postes audio*

*Sonnerie déportée avec réglage du volume*





# INTERPHONE FILAIRE VIDÉO MOTORISÉ

## Caractéristiques techniques

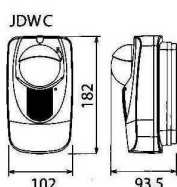
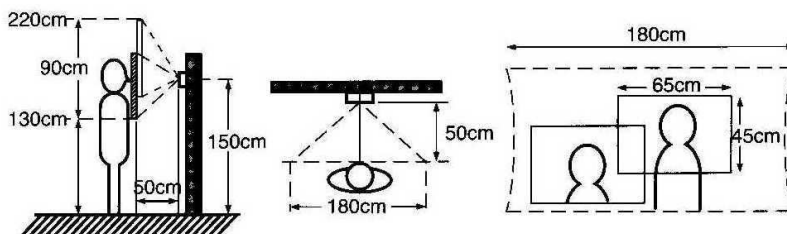

Caméra déportée

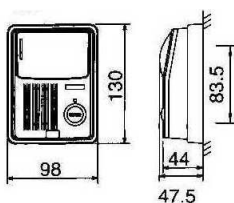

Platine de rue saillie

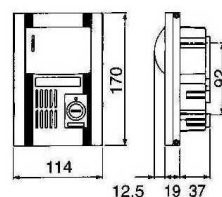

Boîtier d'encastrement  
(155 x 95 x 65 mm)

Platine de rue encastrée

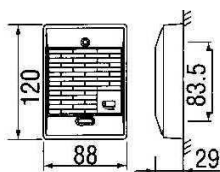

Extension d'appel

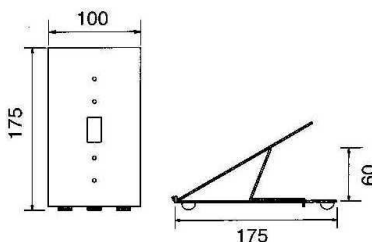

Support bureau

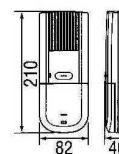

Poste audio

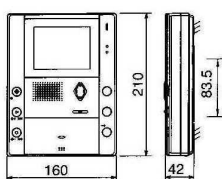

Poste vidéo maître

